



## Orthopedic Surgical drapes

整形外科ドレープカタログ

メンリッケヘルスケア株式会社

# 整形外科用ドレープ 目次：

品番	製品名	ページ
229	パウチ付き尻あてドレープ	30
269	防水性ストッキネット	12
273	防水性ストッキネット M	12
274	防水性ストッキネット	12
1244	メイヨスタンドカバー	31
2750	テープ付防水性Uシート	11,17
5217	U型パウチ	11
5218	液体収集パウチ	30
60211	四肢用ドレープ	13
60214	四肢用ドレープ	13
60002	ショルダーセット パウチ付き	11
60003	ビーチチェアショルダードレープセット	10
60004	ビーチチェアショルダードレープ	10,26
60103	膝関節鏡用セット	23
60104	膝関節鏡用ドレープ	20
60105	膝関節鏡用ドレープ	20
60207	四肢用セット	14,22
60209	四肢用セット	14,22
60214	四肢用ドレープ	21
60301	両脚用レグドレープセット	23
60310	ハンドドレープ	13
60506	スプリットシート	17
60600	ヒップドレープ	16
60601	ヒップドレープ ディスローケーションバック付き	16
60608	ヒップセット	17
61320	ラパロトミドレープ	28
61330	ラパロトミドレープ	28
61340	穴あきドレープ テープ付	24
61360	ラパロトミドレープ	28
65040	Cセクションドレープ	26

品番	製品名	ページ
66001	OP タオル バリアフレックス	31
66002	OP タオル バリアフレックス	31
66003	OP タオル バリアフレックス	31
66010	ユニバーサルセット	27
66100	ユニバーサルセット	27
69200	膝関節鏡用パウチ	21
80150	テーブルカバー	31
80190	テーブルカバー	31
80215	テーブルカバー	31
85215	テーブルカバー	31
89215	テーブルカバー	31
89285	テーブルカバー	31
381045	OP テープ	31
610900	メイヨスタンドカバー	31
610930	足袋	30
706300	OP タオルテープ付	31
706610	穴あきドレープ テープ付	24
706900	OP タオルテープ付	31
707035	ジアテルミーパウチ	30
708840	穴あきドレープ テープ付	24
777900	OP シート	31
778000	OP シート	12,31
778100	OP シート	31
778200	OP シート	31
801526	インサイズドレープ	31
803026	インサイズドレープ	31
804040	インサイズドレープ	31
804555	インサイズドレープ	31
805680	インサイズドレープ	31
824700	両脚用スプリットシート	16
826020	垂直隔離ドレープ	18
906542	穴あきドレープ テープ付	24
8000004	滅菌タオル	31
80000527	垂直隔離ドレープ	19

このカタログは、整形外科の手術時に必要とされるドレープをまとめたものです。  
術式、用途に合わせてご選択ください。

# 整形外科手術のニーズを満たす為に デザインされたドレープです。

## 上肢用ドレープ

肩関節周辺

上肢（ハンド）

四肢用

— P10

— P13

— P14

## 下肢用ドレープ

股関節・ヒップ

股関節・牽引・CHS等

膝関節・下腿

膝関節鏡用

整形一般 穴あきドレープ

— P16

— P18

— P20

— P23

— P24

## 脊椎 / 汎用ドレープ

腰椎・胸椎

頸椎・ユニバーサル

脊柱全般

— P26

— P27

— P28

## アクセサリ / その他

パウチ類

補助製品

テーブルカバー / インサイズドレープ

OPシート類 / メイヨスタンドカバー

— P30

— P31

\*以下、身体部位、術式はあくまでも参考としてご参照ください。

分類	身体分類	主な術式、固定材料一例
脊椎	頸椎、腰椎 胸椎、仙椎	除圧固定術 PED, MED
	肩関節周辺 上腕骨、肘	TSA、肩関節鏡視下術、プレート固定、 ピンニング等
下肢	肘、前腕、手指	肘関節鏡視下術、筋膜切開術
	股関節	THA, BHA, 股関節鏡視下術 CHS, 髓内釘固定、プレート固定術等
	膝関節	TKA, UKA, ACL 再建術 等
	下腿	骨折観血的手術、髓内釘固定、 ピンニング、プレート固定術等
	足関節、足部	足関節鏡視下術、靭帯再建術 髓内釘固定、プレート固定術等



# 手術用ドレープに求められる要素

メンリッケヘルスケアのドレープはこれらのニーズに応えることが可能な高いパフォーマンスの実現のお手伝いをさせていただけるドレープです。



## 耐久性

- クリティカルエリアを多層構造で補強。
- 整形外科の鋭利な機器による破れや衝撃に強いドレープ。



## 液体コントロール性

- ドレープの場所により違う液体吸収レベルの素材を使用。
- 術野周辺の液体浸透を防止する高吸収層
- 液体の収集をサポートするパウチ類。



## 感染制御性

- 曲面にもフィットする粘着テープによる液体、バクテリアの遮断。
- トリプルゾーン ドライサイトプラス構造による清潔野の確保

## バクテリアの透過を防ぐ防水ドレープ

ドレープを透過する液体は、手術部位感染の原因となるバクテリアの運搬経路を形成する危険性があります<sup>1</sup>。撥水性ドレープは湿潤状態での微生物浸透耐性テストにおいて、テスト開始15分後にバクテリアを浸透させてしまうことが明らかになりました<sup>2</sup>。メンリッケヘルスケアの防水性ドレープは、液体やバクテリアを一切通しませんでした。（右グラフ参照）

非クリティカルエリアにおける微生物透過耐性（湿潤）テスト

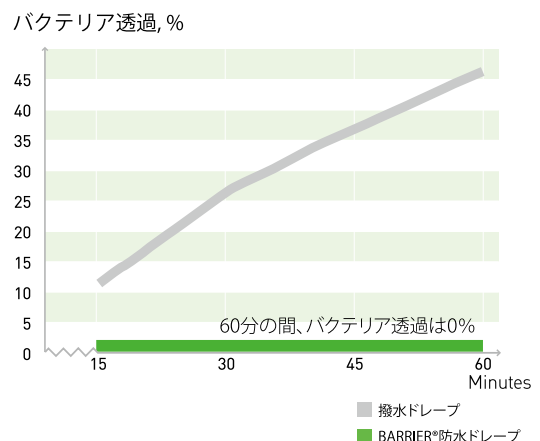

参考文献:

1. Hoborn, J. Sonderdruck aus Hyg.+Med 1/1990, Wet Strikethrough and Transfer of Bacteria Through Operating Barrier Materials.
2. Hoborn, J:How to determine Bacterial Barrier Properties.Hyg Med 2000; 25: 303-313.

# 手術用ドレープの機能と構造

メンリッケヘルスケアのドレープは、外科手術のニーズに応じてドレープの構造を1～4層の中で組み合わせて提供しています。術野近くは3層や4層の組み合わせをし、術野から速く血液や液体を遠ざける事で SSI のリスクを低減しています。また、術野から離れているノンクリティカルゾーンには、2層や1層のドレープを用い、自重でドレープがずれないように軽くデザインされています。

## 高吸収層：

ビスコース不織布（厚手）  
術中の血液や液体をすばやく吸収します。

## 吸収層：

ビスコース不織布  
術中の血液や液体を吸収します。

## 防水層：

ポリエチレン防水フィルム表面で吸収された液体を浸透させないようにします。

## コンフォート層：

ポリプロピレン不織布  
防水性フィルムとの間にコンフォート層を挟むことで患者の快適性を保持します。

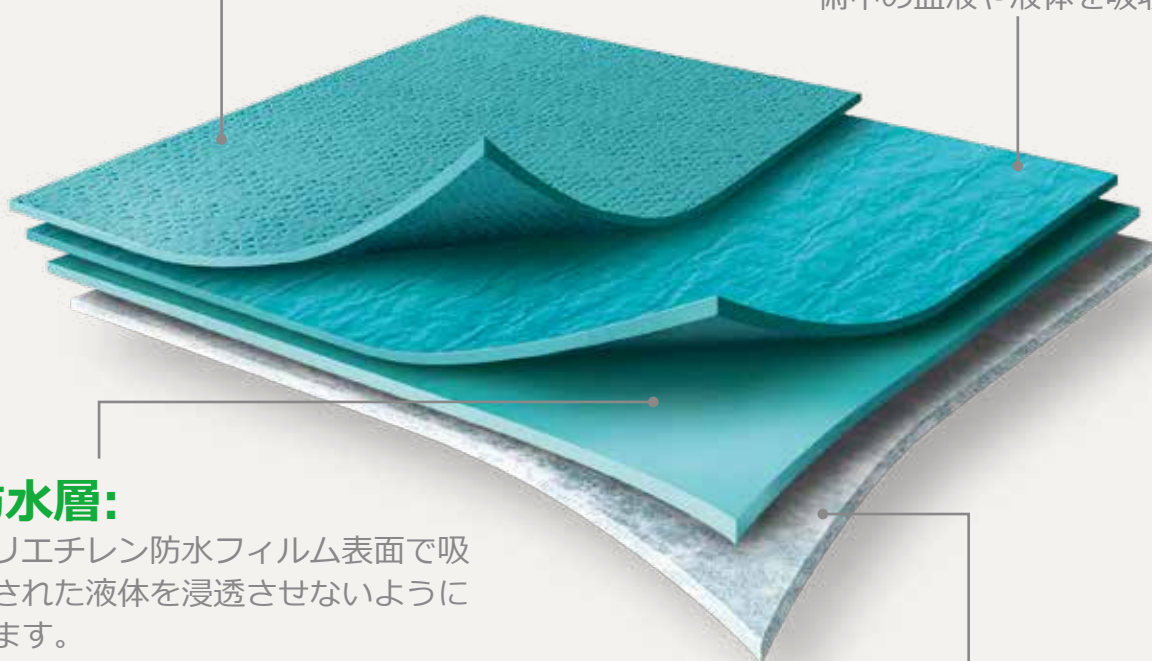



# トリプルゾーン ドライサイト プラス

整形外科用ドレープは、吸収性、不透過性、順応性および優れた強度を提供する独自のドライサイトプラスを特徴としています。この組み合わせは、微生物の移動や流出を防ぐのに役立ちます。

## Zone 1 ドライバリアー

### クリティカルゾーン

- 高吸水層
- 吸水層
- 防水層
- コンフォートレイヤー

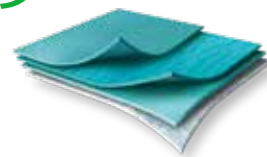

術野周辺をドライに保つ4層構造の高吸収ゾーン。ドレープの術野の周辺にデザインされています。

## Zone 2 ストロングバリアー

### セミクリティカルゾーン

- 吸水層
- 防水層
- コンフォートレイヤー



ゾーン1から流れ出した液体を吸収するゾーン。耐久性があり、患者側にコンフォートフィルムを用いることで湿度コントロールを補助します。

## Zone 3 吸収バリアー

### ノンクリティカルゾーン

- 吸水層
- 防水層



ゾーン2で吸収し切れなかった液体などが床や医療従事者の足元へ流出することを防ぎ、清潔な手術環境を確保します。

# サージカルドレープの規格

メンリッケヘルスケアのドレープは EN 規格の EN13795 に準拠しております。

欧州指令 EN の EN13795 では、ドレープをスタンダードパフォーマンスとハイパフォーマンスの2段階にクラス分けをしており、クリティカルエリア（術野周辺）の液体防御性のみならず、下記の表のとおり9種類の機能評価に合格した製品のみが、ハイパフォーマンス・ドレープ（AAMIレベル4相当）として認められます。

特徴	単位	パフォーマンス				
		EN 必要条件		メンリッケヘルスケア社 バリアードレープのパフォーマンス		
		クリティカルエ リア	クリティカルエ リアの周辺	クリティカル エリア	クリティカルエ リアの周辺	エッジエリア
微生物浸透抵抗 - ドライ	Log <sub>10</sub>	不要	≤ 2	0	0	0
微生物浸透抵抗 - ウェット	BI	6	不要	6	6	6
清潔度 -微生物	Log <sub>10</sub> (CFU/dm <sup>2</sup> )	<2	<2	NA	NA	NA
清潔度 -粒状物質	IPM	<3.5	<3.5	2.5	2.2	2.1
リント	Log <sub>10</sub> (リント数)	<4.0	<4.0	2.6	2.2	2.1
液体浸透抵抗	cm H <sub>2</sub> O	≥ 100	≥ 10	>100	>100	>100
破裂強度 -ドライ	kPa	≥ 40	≥ 40	214	271	88
破裂強度 -ウェット	kPa	≥ 40	不要	166	271	61
引っ張り強度 -ドライ	N	≥ 20	≥ 20	96	84	39
引っ張り強度 -ウェット	N	≥ 20	不要	104	77	25

ガウン等で聞かれる AAMI レベルは、米国医療機器振興協会 (Association for the Advancement of Medical Instrumentation) が定めたガウンやドレープの基準であり、クリティカルエリア（術野周辺）の液体防御性によりドレープのレベルを4段階に分けています。

ドレープの AAMI レベル4は、人工血液非透過性のテストに合格することが必要条件となります。



レベル	テスト	結果
1	液体防御性 (AATCC 42)	≤ 4.5 g
2	液体防御性 (AATCC 42)	≤ 1.0 g
	液体防御性 (AATCC 127)	≥ 20 cm
3	液体防御性 (AATCC 42)	≤ 1.0 g
	液体防御性 (AATCC 127)	≤ 50 cm
4	ドレープ 人工血液非透過性 (AATM F 1670)	合格



# 上肢用ドレープ<sup>o</sup>



肩関節周辺  
上腕  
肘  
前腕  
手指

# 肩関節周辺

## 肩関節鏡用

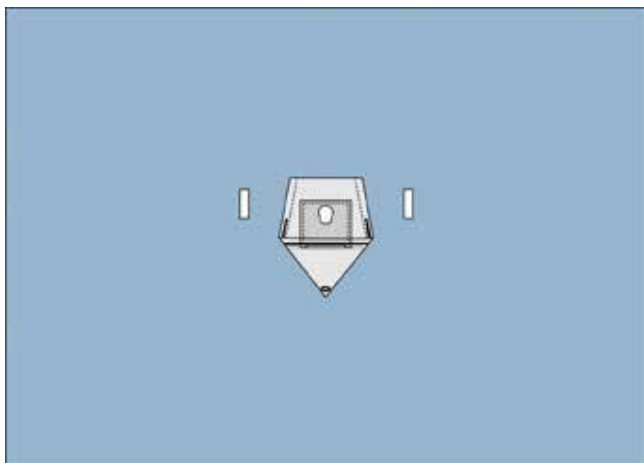

製品番号	60004
製品名	ビーチチェアショルダードレープ
入数	12枚 (6枚 x 2箱)
仕様	4000x2400 φ100 パウチ付

## 肩関節鏡用 (ビーチチェア スタANDARDセット)

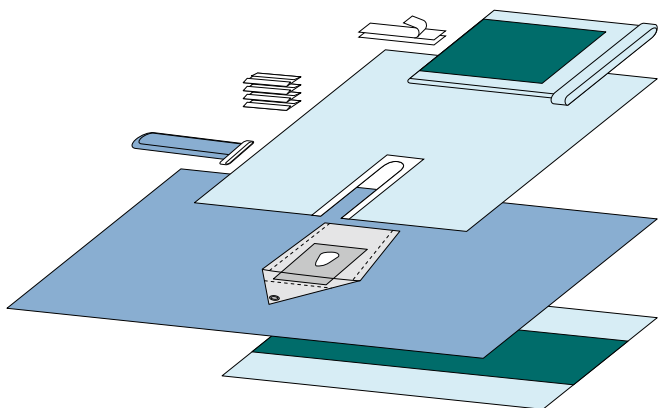

製品番号	60003
製品名	ビーチチェアショルダードレープセット
入数	8パック (4パック x 2箱)
仕様	1) テーブルカバー RF 1500x1900( 梱包材) 2) ビーチチェアショルダードレープ 4000x2400 3) 防水スプリットシート 1520x1930 4) ストッキネット 220x750 5) OPテープ 90x490 (2枚) 6) セルロースタオル 180x250 (4枚) 7) メイヨスタンドカバー RF 790x1450

## 肩関節鏡用（側臥位）

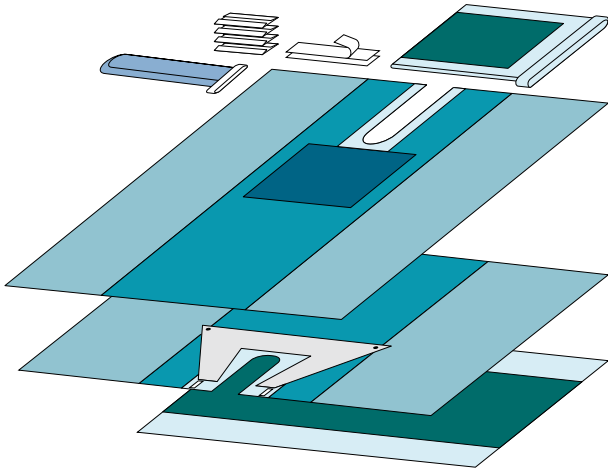

製品番号	<b>60002</b>
製品名	ショルダーセットパウチ付
入数	8パック（4パック×2箱）
仕様	1) テーブルカバー RF 1500x1900( 梱包材) 2) ショルダースプリットシートパウチ付 2400x1700 / スプリット 150x450 3) ショルダースプリットシート 2300x2950 4) ストッキネット 220x750 5) OPテープ 90x490 (2枚) 6) セルロースタオル 180x250 (4枚) 7) メイヨスタンドカバー RF 790x1450

## 肩関節鏡用 補助製品

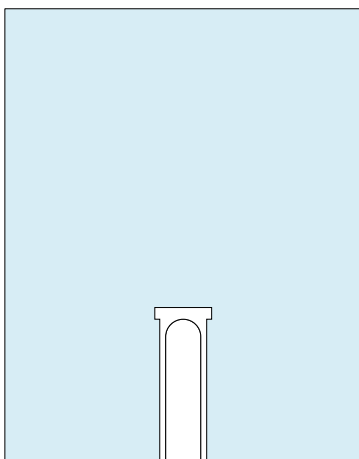

製品番号	<b>2750</b>
製品名	テープ付防水性Uシート
入数	36枚（18枚×2箱）
仕様	1500x1930 スプリット 150x610

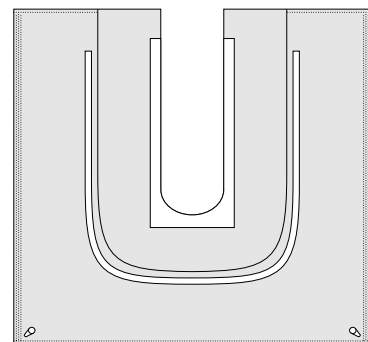

製品番号	<b>5217*</b>
製品名	U型パウチ
入数	16枚（8枚×2箱）
仕様	810x860 スプリット 150x520

## 肩関節鏡用 補助製品

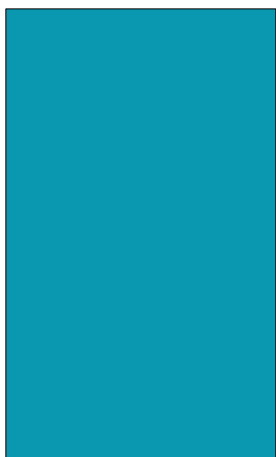

製品番号	<b>778000</b>
製品名	OPシート (3層)
入数	36枚 (18枚 x 2箱)
仕様	1500x1750



\*メインドレープの下地として、お使いいただけます。必要に応じて2750防水性Uシートもお使いいただけます。

## 肩関節鏡用 補助製品

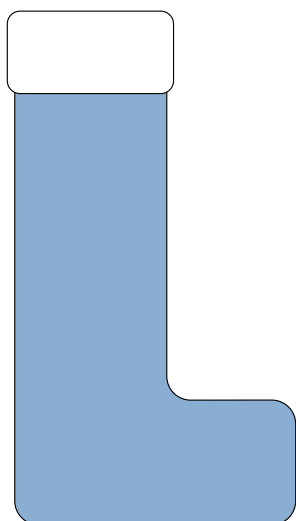

製品番号	<b>273</b>
製品名	防水性ストッキネット M
入数	24枚 (6枚 x 4箱)
仕様	230x1070

製品番号	<b>269</b>
製品名	防水性ストッキネット
入数	20枚 (10枚 x 2箱)
仕様	230x710

製品番号	<b>274</b>
製品名	防水性ストッキネット
入数	20枚 (5枚 x 4箱)
仕様	310x1220

## 上肢用

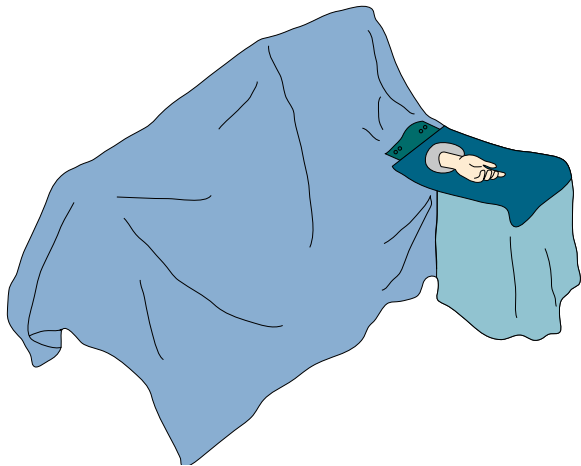

製品番号	<b>60310</b>
製品名	ハンドドレープ
入数	16 枚 (8 枚 x 2 箱)
仕様	3700x1500 / 1300x1500 (手台) φ 3.5 クレイトン付

## 四肢用

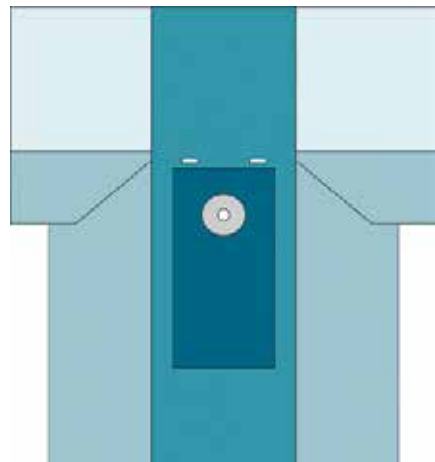
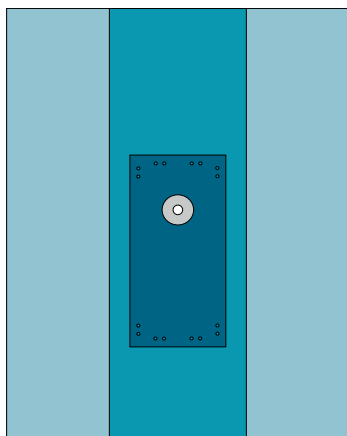

製品番号	<b>60211</b>
製品名	四肢用ドレープ
入数	22 枚 (11 枚 x 2 箱)
仕様	2000x3000 φ 70 クレイトン付

製品番号	<b>60214</b>
製品名	四肢用ドレープ
入数	14 枚 (7 枚 x 2 箱)
仕様	2000/3000 x 3200 φ 70 クレイトン付

# 四肢用

## 四肢用（スタンダードセット）

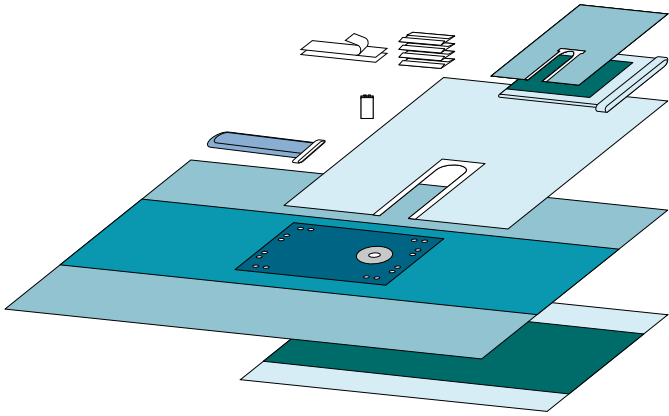

製品番号	60207
製品名	四肢用セット
入数	8パック（4パック×2箱）
仕様	1) テーブルカバー RF 1500x1900( 梱包材) 2) 四肢用ドレープ 2500x3150 φ70 3) 防水スプリットシート 1520x1930 4) ストッキネット 220x750 5) OPテープ 90x490 (2枚) 6) セルロースタオル 180x250 (4枚) 7) メイヨスタンドカバー RF 790x1450 8) スーチャーバック 160x280 9) スプリットシート (小) 610x1170

## 四肢用

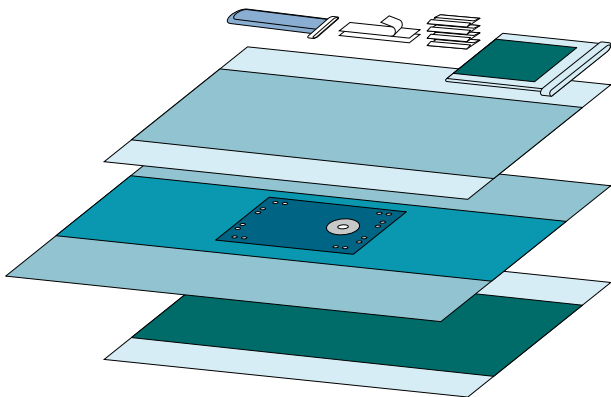

製品番号	60209
製品名	四肢用セット
入数	10パック（5パック×2箱）
仕様	1) テーブルカバー RF 1500x1900( 梱包材) 2) 四肢用ドレープ 2300x3150 φ70 3) ストッキネット 220x750 4) OPテープ 90x490 (2枚) 5) セルロースタオル 180x250 (4枚) 6) メイヨスタンドカバー RF 790x1450 7) テーブルカバー 1500x1900

# 下肢用ドレープ



股関節  
膝関節  
下腿  
足関節  
足部

# 股関節・ヒップ

## ヒップ用 (ディスロケーションバック付)

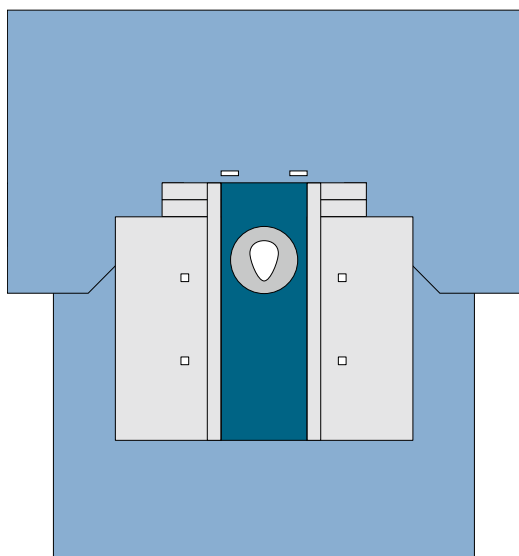

製品番号	<b>60601</b>
製品名	ヒップドレープ ディスロケーションバック付
入数	8枚 (4枚 x 2箱)
仕様	300/2300 x 3300 φ 400(180 x 220) バッグ:1300 x 750 (2口ポケット:240x300)

## ヒップ用

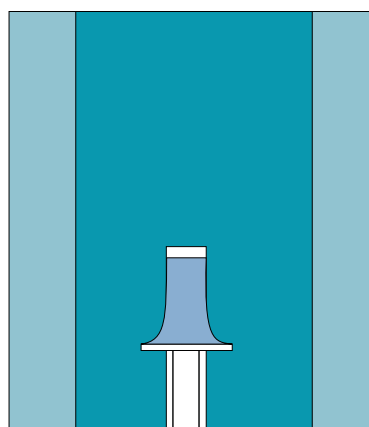
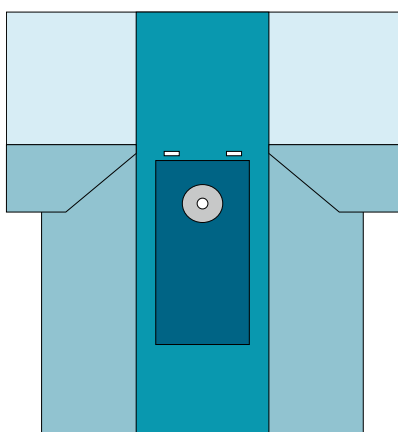

製品番号	<b>60600</b>
製品名	ヒップドレープ
入数	12枚 (6枚 x 2箱)
仕様	3000 / 2300 x 3300 φ 400(180 x 220)

製品番号	<b>824700</b>
製品名	両脚用スプリットシート
入数	30枚 (15枚 x 2箱)
仕様	2000x2600 会陰カバー付 スプリット 200x1020



## ヒップ用（スタンダードセット）

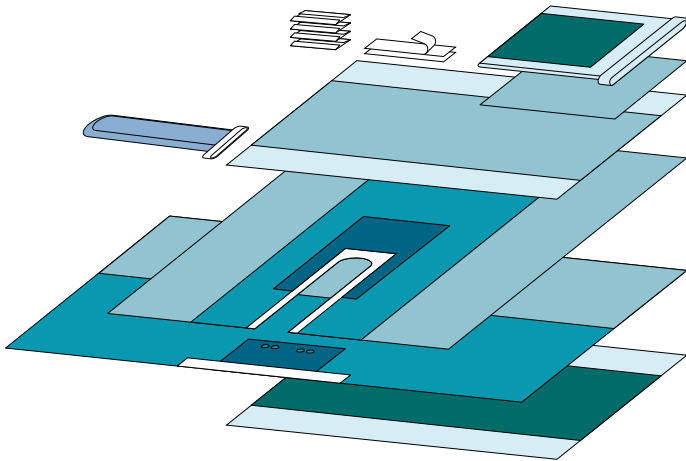

製品番号	<b>60608</b>
製品名	ヒップセット
入数	8パック（4パック×2箱）
仕様	1) テーブルカバー 1500x1900 2) テープ付 OP シート 3000x1750 3) OP タオル 750x900 4) スプリットシート 2000x2600 （スプリット 20x1020） 5) ストッキネット 320x 1200 6) OP テープ 90x490（2枚） 7) メイヨスタンドカバー RF 790x1450 8) 補強付テーブルカバー（1500x1900） 9) セルロースタオル 4枚

## ベース用等スプリットシート

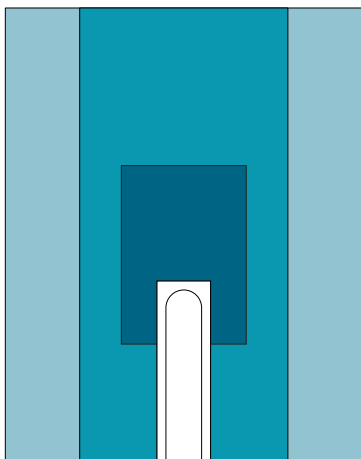

製品番号	<b>60506</b>
製品名	スプリットシート
入数	24枚（12枚×2箱）
仕様	2000x2900 スプリット 70x1020

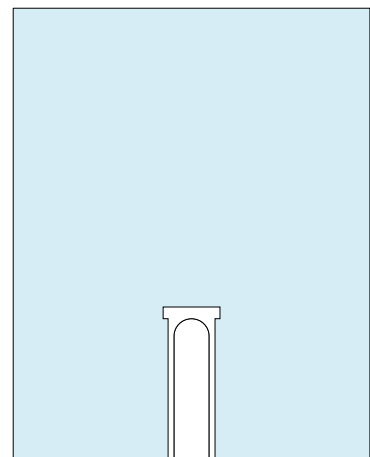

製品番号	<b>2750</b>
製品名	テープ付防水性Uシート
入数	36枚（18枚×2箱）
仕様	1500x1930 スプリット 150x610

# 股関節・牽引・CHS 等

## 牽引 /THA, CHS 用

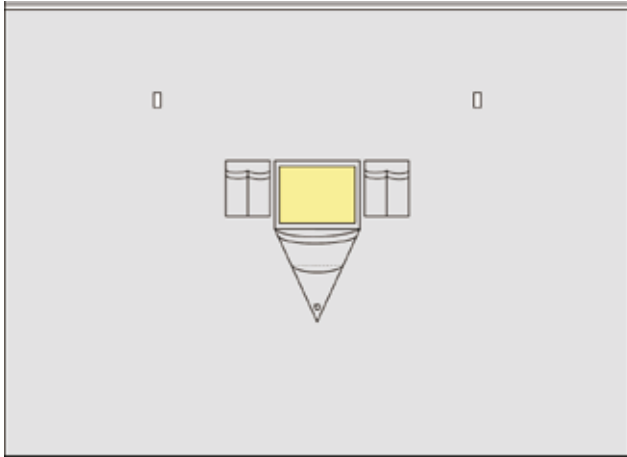

製品番号	<b>826020</b>
製品名	垂直隔離ドレープ
入数	20 枚 (10 枚 x 2 箱)
仕様	3300x2400, パウチ、ポケット付 インサイズドレープ付開口部 : 300x400



①ピクトグラムの絵の方向にあわせて持ちます



②剥離紙をはがし適用場所に貼り付けます



③上下に開くようにして上げ、上部の隔離紙を剥がし、ポール等に上部を固定します。



④パウチ下部にはポートがついています。

## 牽引 /THA, CHS 用等

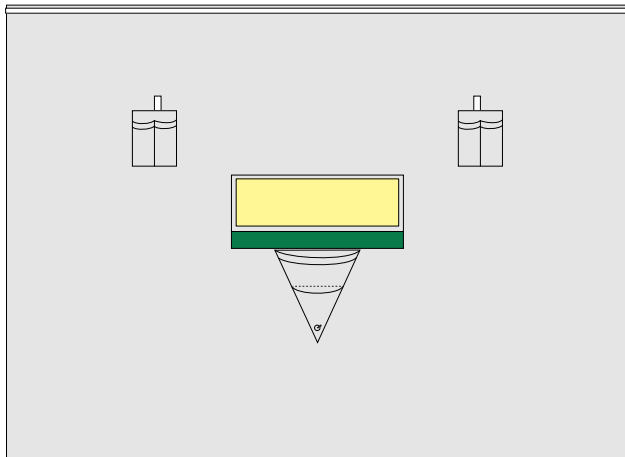

こちらのドレープは開窓部が広いため、ドレープの展開方向は、横が先になります。(その後上下に展開します)



製品番号	<b>80000527</b>
製品名	垂直隔離ドレープ
入数	20 枚 (10 枚 x 2 箱)
仕様	3200x2400, パウチ、ポケット付 インサイズドレープ付開口部 : 300x600

# 膝関節・下腿

## 膝関節鏡用

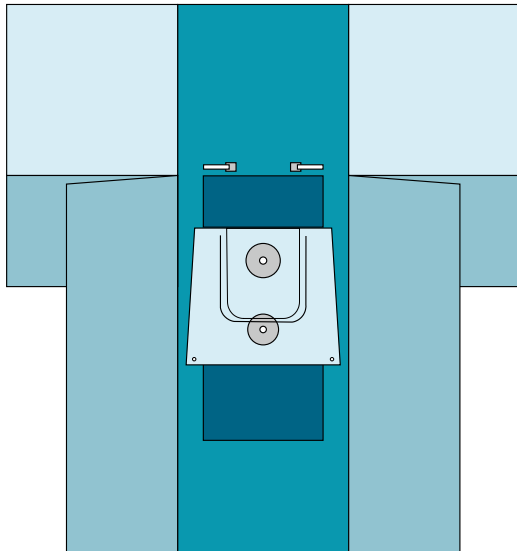

製品番号	<b>60105</b>
製品名	膝関節鏡ドレープ
入数	10枚 (5枚 x 2箱)
仕様	3000/2600 x 3200 パウチ付 パウチ穴 $\phi$ 70 と $\phi$ 50

## 膝関節鏡用

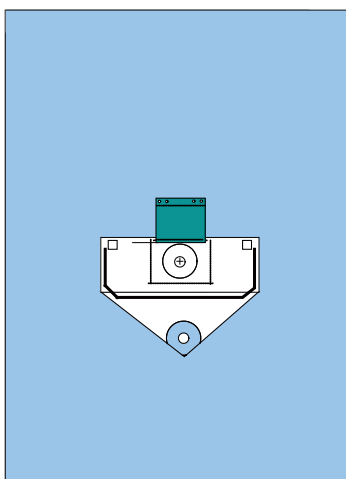

製品番号	<b>60104</b>
製品名	膝関節鏡ドレープ
入数	10枚 (5枚 x 2箱)
仕様	2300 x 3200 $\phi$ 70 パウチ付 パウチ穴 50

## 膝関節・下腿用

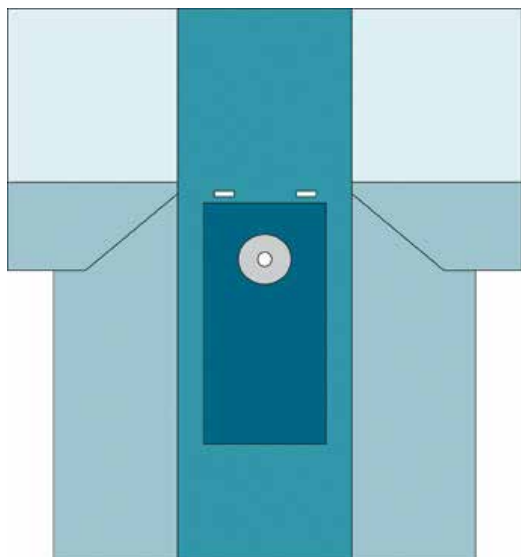

製品番号	<b>60214</b>
製品名	四肢用ドレープ
入数	14 枚 (7 枚 x 2 箱)
仕様	2000/3000 x 3200 φ 70

## 膝関節鏡用 (パウチのみ)

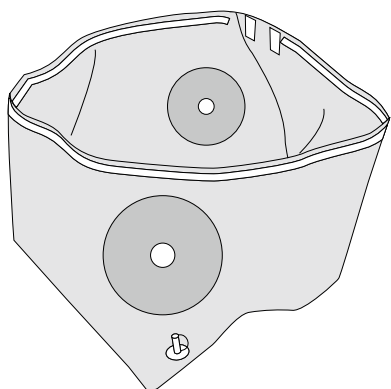

製品番号	<b>69200*</b>
製品名	膝関節鏡用パウチ
入数	18 枚 (9 枚 x 2 箱)
仕様	600x1200 三角形 φ 70 / φ 50

パウチの後付等、術式にあわせてご使用可能な膝関節鏡様パウチです。60211/60214等の四肢用ドレープと組み合わせることで膝関節鏡用のドレープとしてご使用いただけます。

# 膝関節・下腿

## 膝関節・下腿用

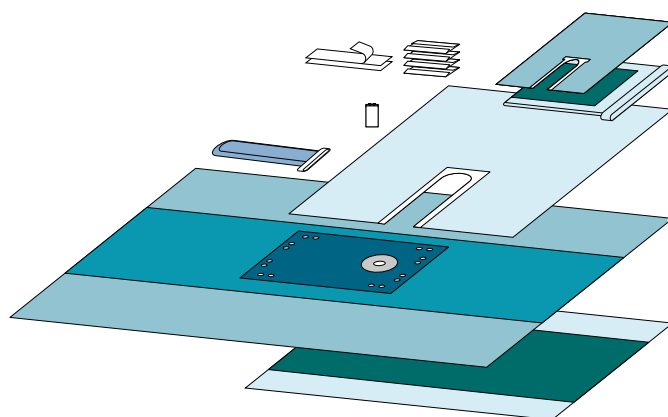

製品番号	<b>60207</b>
製品名	四肢用セット
入数	8パック(4パック×2箱)
仕様	1) テーブルカバー RF 1500x1900( 梱包材) 2) 四肢用ドレープ 2500x3150 3) スーチャーバック 160x280 4) スプリットシート (小) 610x1170 5) ストッキネット 220x750 6) 防水スプリットシート 1520x1930 7) OPテープ 90x490 (2枚) 8) セルロースタオル 180x250 (4枚) 9) メイヨスタンドカバー RF 790x1450

## 膝関節・下腿用

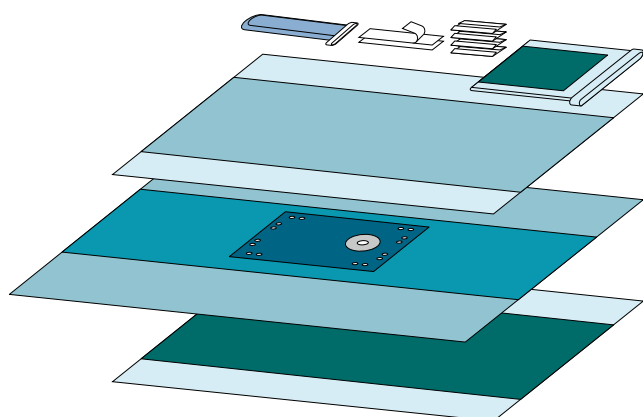

製品番号	<b>60209</b>
製品名	四肢用セット
入数	10パック(5パック×2箱)
仕様	1) テーブルカバー RF 1500x1900( 梱包材) 2) 四肢用ドレープ 2500x3150 3) ストッキネット 220x750 6) テーブルカバー 1500x1900 7) OPテープ 90x490 (2枚) 8) セルロースタオル 180x250 (4枚) 9) メイヨスタンドカバー RF 790x1450



# 整形一般・穴あきドレープ

## 穴あきドレープ

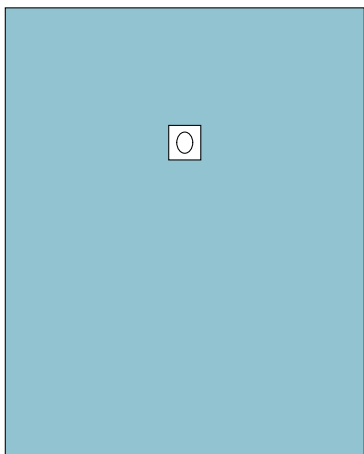

製品番号	<b>706610</b>
製品名	穴あきドレープ テープ付
入数	40 枚 (20 枚 x 2 箱)
仕様	1000x1250 φ 110 (上から 450 の位置)

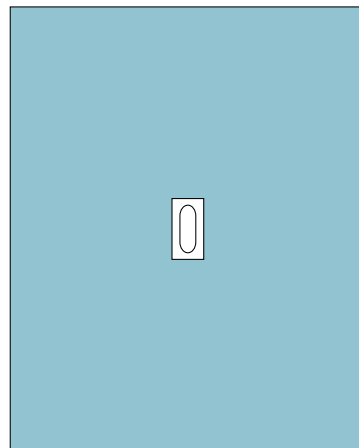

製品番号	<b>906542</b>
製品名	穴あきドレープ テープ付
入数	80 枚 (40 枚 x 2 箱)
仕様	750x900 φ 60x80(中央穴位置)

## 穴あきドレープ

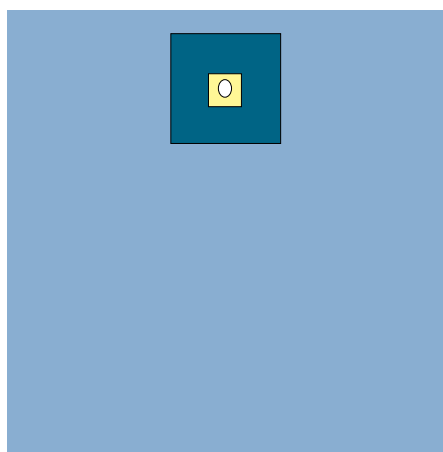

製品番号	<b>61340</b>
製品名	穴あきドレープ テープ付
入数	28 枚 (14 枚 x 2 箱)
仕様	2000x3000 φ 120x165(上から 820 位置)

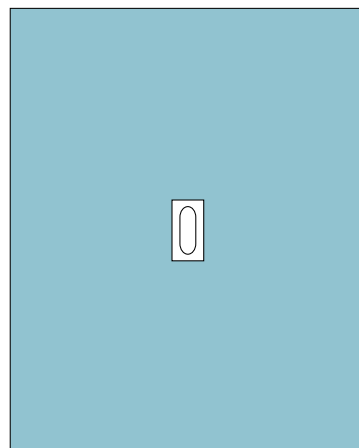

製品番号	<b>708840</b>
製品名	穴あきドレープ テープ付
入数	32 枚 (16 枚 x 2 箱)
仕様	1200 x 1500 φ 50x70(中央穴位置)



# 脊椎 / 汎用ドレープ



頸椎  
胸椎  
腰椎

## PED 用

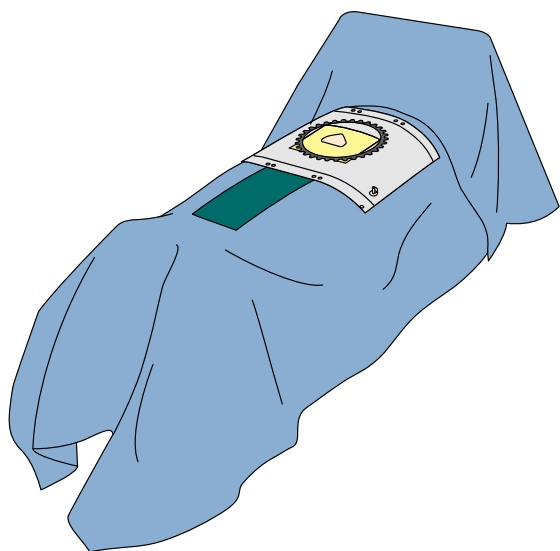

製品番号	<b>65040</b>
製品名	Cセクションドレープ
入数	12枚 (6枚 x 2箱)
仕様	2500/750x3000 インサイズドレープ付開口部 380x320 パウチ付 パウチ穴 180x160

## PED 用

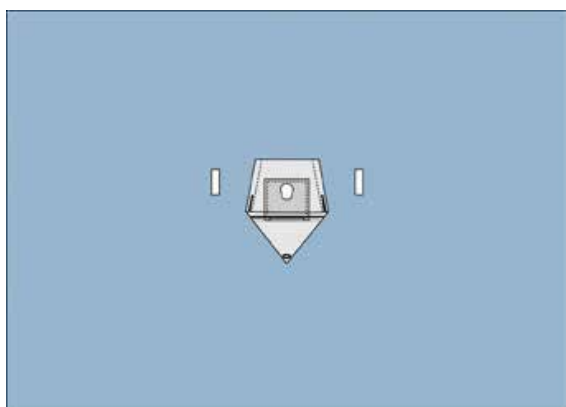

製品番号	<b>60004</b>
製品名	ビーチチェアショルダードレープ
入数	14枚 (7枚 x 2箱)
仕様	4000x2480 φ100 パウチ付

## 汎用ドレープセット (頌椎)

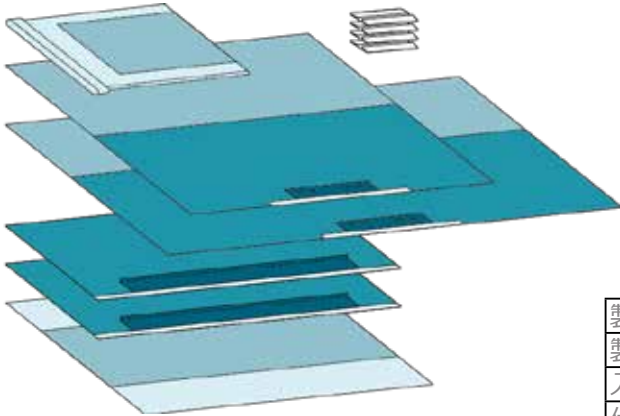

製品番号	<b>66100</b>
製品名	ユニバーサルセット
入数	8パック (4パック x 2箱)
仕様	1) メイヨスタンドカバー RF 790x1450 2) OPタオルテープ付 2000x1000 (2枚) 3) OPテープ 90x490 (2枚) 4) 滅菌タオル 180x250 (4枚) 5) OPシートテープ付 RF 2400x1750 6) OPシートテープ付 3000x1750 7) テーブルカバー 1500x1900

## 汎用ドレープセット (頌椎)

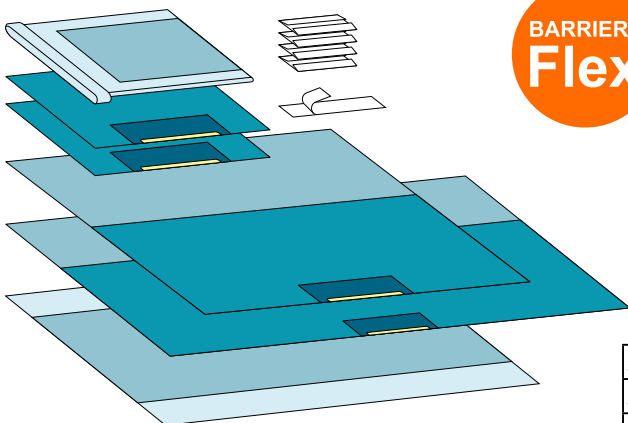

バリアフレックスとは・・・  
 テープ部分が伸びる素材で出来ておりますので、複雑な身体の部位にも密着して貼れます。

製品番号	<b>66010</b>
製品名	ユニバーサルセット
入数	10パック (5パック x 2箱)
仕様	1) メイヨスタンドカバー RF 790x1450 2) OPタオルテープ付 900x750 (2枚) 3) OPテープ 90x490 4) 滅菌タオル 180x250 (4枚) 5) OPシートテープ付 1750x1750 6) OPシートテープ付 3000x1750 7) テーブルカバー 1500x1900

# (脊柱全般) 胸椎・腰椎・仙骨

## 汎用ドレープ

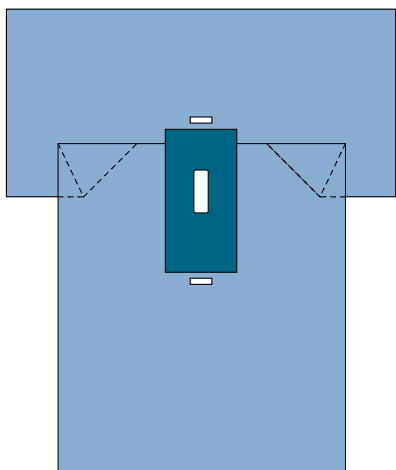

製品番号	<b>61320</b>
製品名	ラパトロミードレープ
入数	16枚 (8枚 x 2箱)
仕様	2700/2000x3200 開窓部 : 100x300

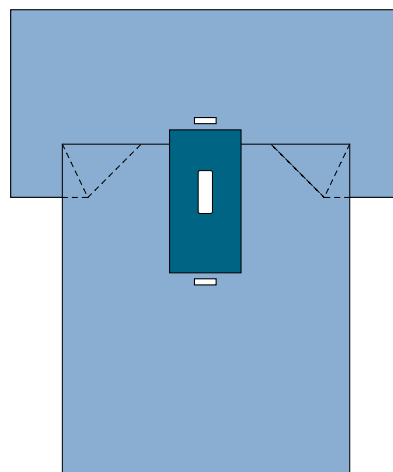

製品番号	<b>61330</b>
製品名	ラパトロミードレープ
入数	20枚 (10枚 x 2箱)
仕様	2700/2000x3200 開窓部 : 230x360

## 汎用ドレープ

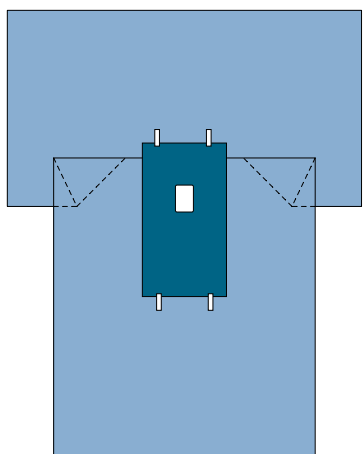

製品番号	<b>61360</b>
製品名	ラパトロミードレープ
入数	16枚 (8枚 x 2箱)
仕様	2700/2000x3200 開窓部 : 200x300

## アクセサリー / その他



アクセサリー  
テーブルカバー  
インサイズドドレープ  
OP シート

# パウチ類

## パウチ

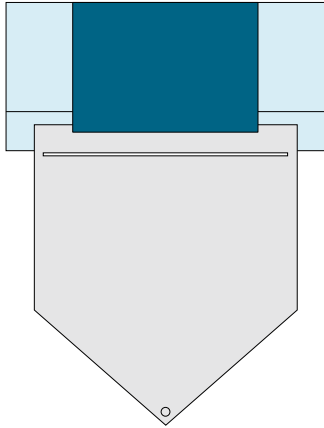

製品番号	<b>229</b>
製品名	パウチ付尻当てドレープ
入数	40 枚 (20 枚 x 2 箱)
仕様	850x1200 パウチ付

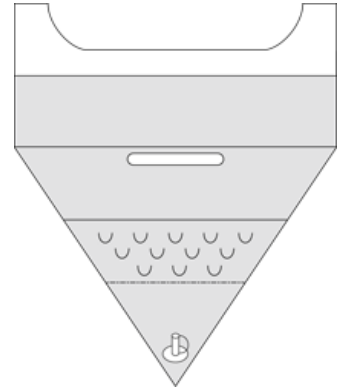

製品番号	<b>5218*</b>
製品名	液体収集パウチ
入数	16 枚 (8 枚 x 2 箱)
仕様	500x600 三角形

## その他アクセサリ

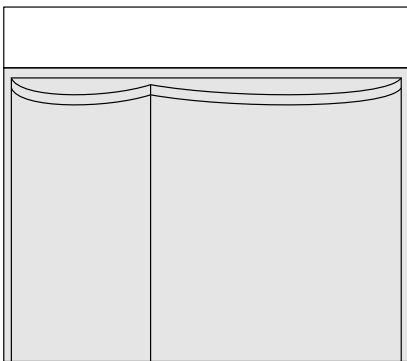

製品番号	<b>707035*</b>
製品名	ジアテルミーパウチ
入数	120 枚 30 枚 x 4 箱)
仕様	400x350 2 ポケット

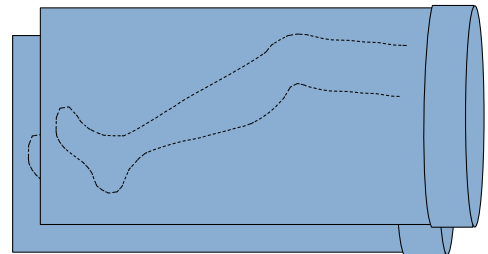

製品番号	<b>610930</b>
製品名	足袋
入数	36 パック (18 パック x 2 箱)
仕様	750x1200 1 パック 2 足入り

# 補助製品

様々な用途でご使用頂くために、サイズ、厚みなど必要に応じてご選択ください。



製品名	品番	入数	仕様	備考
テーブルカバー	80150*	60 (30 枚 x2 箱)	1500x1500	
	80190*	44 (22 枚 x2 箱)	1500x1900	
	80215*	44 (22 枚 x2 箱)	1500x2100	ラップ有り
	89215*	22 (11 枚 x2 箱)	1900x2100	ラップ有り 厚手補強仕様
	89285*	22 (11 枚 x2 箱)	1900x2800	ラップ有り 厚手補強仕様

製品名	品番	入数	仕様	備考
インサイズドレープ	801526	120 (30 枚 x4 箱)	150x260	インサイズドレープ 1526
	803026	100 (25 枚 x4 箱)	300x260	インサイズドレープ 3026
	804040	80 (20 枚 x4 箱)	400x400	インサイズドレープ 4040
	804555	60 (15 枚 x4 箱)	450x550	インサイズドレープ 4555
	805680	40 (10 枚 x4 箱)	560x800	インサイズドレープ 5680

製品名	品番	入数	仕様	備考
OPシート	777900	60 (30 枚 x2 箱)	900x1500	3層
	778000	36 (18 枚 x2 箱)	1500x1750	3層
	778100	28 (14 枚 x2 箱)	1500x2400	3層
	778200	18 (9 枚 x2 箱)	3000x1750	3層 テープ付
OPタオルテープ付	706300	300(50 枚 x6 箱)	750x300	3層
	706900	86(43 枚 x2 箱)	1000x1000	3層
OPタオル バリアフレックス付	66001	132 (22 枚 x6 箱)	900x750	3層 補強パッド付
	66002	30 (15 枚 x2 箱)	1750x1750	3層 補強パッド付
	66003	24(12 枚 x2 箱)	3000x1750	3層 補強パッド付



製品名	品番	入数	仕様	備考
メイヨスタンドカバー	1244*	100 (50 枚 x2 箱)	580x1370	
	610900*	60 (20 枚 x3 箱)	790x1450	厚手

製品名	品番	入数	仕様	備考
OPテープ	381045*	240 (60 枚 x4 箱)	90x490	1パック2枚入り
滅菌タオル	8000004*	140パック (70パック x2 箱)	300x400	ラップ剤梱包

販売名: バリアー 届出番号13B1X10015SC0002  
(製品番号に\*印付のある製品は、医療機器非該当品になります。)

製造販売業者

メンリッケヘルスケア株式会社  
〒160-0023 東京都新宿区西新宿 6-20-7 4F  
Tel: 03 6914 5006 / fax: 03 5909 1142

Mölnlycke Health Care AB, Gamlestadsvägen3C, 402 52 Göteborg, Sweden. Phone + 46 31 722 30 00. The Mölnlycke and Biogel trademarks, names and logos are registered globally to one or more of the Mölnlycke Health Care group of companies. ©2019 Mölnlycke Health Care AB. All rights reserved. HQIM000531

